

Útg.	Dags.	Lýsing	Nafn
1	17.01.2024	FRUMÚTGÁFA	HOO

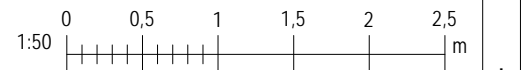

NNE VERKFRÆÐISTOFA
NNE VERKFRÆÐISTOFA ehf
Hæðamari 6 - 201 Kópavogur Ísland
s. 899-3077 / 899-3577
Kl. 460421-0470. nne@nne.is www.nne.is

STRÁUMHELLA 2 221 HAFNARFJÖRÐUR SÉRUPPRÆTTIR PÍPULAGNIR FRÆRENNSLI - GRUNNLAGNIR YFIRLITSMYND			
Hönnun:	ALM	Verknumér:	23031
Teiknað:	ALM	Mælikvarði:	1:50
Yfirfarið:	SJ/NG	Dagsetning:	15.01.2024
Samþykkt:	Hákon Órn Ómarsson Kl. 300577-3189	Teikn.nr.:	P1-00
Áritun hönnunarsjóra:	Andri Ingólfsson Kl.070388-3089	Útgáfa:	1
Útgáfa / Dagsetning áðalappdráttar:			

Save: 171_2024.14.2301
Plo: 030302

Copyright © NNE Verkefnaðistofa ehf. - Hönnuð og teiknuð af teikningum - Fjölskiptur er það sérstaklega samþykki

Útg.	Dags.	Lýsing	Nafn
1	17.01.2024	FRUMÚTGÁFA	HOÖ

SKÝRINGAR - FRÁRENNSLI:

- SKÓLPÖGN
- - - - - JARÐVATNSLÖGN
- - - - - REGNVATNSLÖGN
- - - - - AFFALLSLÖGN

SJÁ ALMENNAR SKÝRINGAR Á TEIKN. P0-01 OG P0-02.

SKÓLPÖGNIR ERU Ø110 PVC MED RENNSLISHALLA 20% NEMA ANNAD SÉ TEKID FRAM Á TEIKNINGU.

JARÐVATNSLAGNIR ERU Ø110 PVC MED RENNSLISHALLA 5% NEMA ANNAD SÉ TEKID FRAM Á TEIKNINGU.

REGNVATNSLAGNIR ERU Ø110 PVC MED RENNSLISHALLA 5% NEMA ANNAD SÉ TEKID FRAM Á TEIKNINGU.

FRÁRENNSLISLAGNIR UNDIR ÁLAGI ÖKUTÆKJA SKULU HAFNA HRINGSTÍFNI SN8.

YFIRLITSMYND

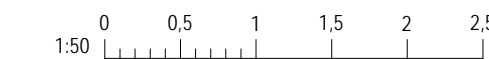
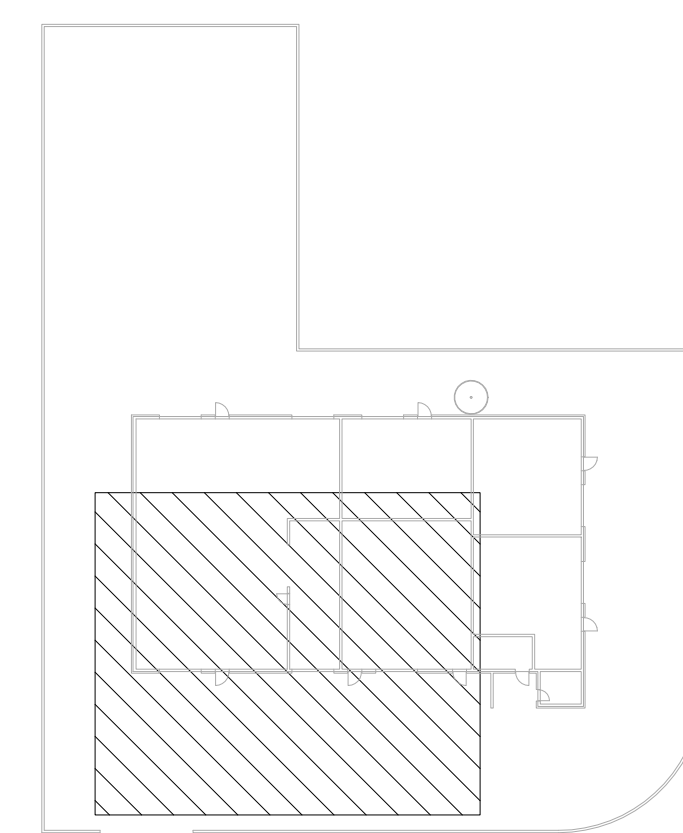

NNE VERKFRÆÐISTOFA

NNE VERKFRÆÐISTOFA ehf
Hæðamari 6 - 201 Kópavogur Ísland
Sími: 899-3077 / 899-3573
Kl. 466421-0470. nne@nne.is www.nne.is

STRAUMHELLA 2
221 HAFNARFJÖRÐUR

SÉRÚPPDRÆTTIR PÍPULAGNIR
FRÁRENNSLI - GRUNNLAGNIR SOKKLAR

Hönnun:	ALM	Verknumér:	23031
Teiknað:	ALM	Mælikvarði:	1:50
Yfirfarið:	SJ/NG	Dagsetning:	15.01.2024
Samþykkt:		Teikn.nr.:	P1-01
Hákon Órn Ómarsson Kl. 300577-3189		Útgafa:	1
Áritun hönnunarsjóra: Andri Ingólfsson kl.070388-3089			
Útgáfa / Dagsetning ábalausdráttar:			

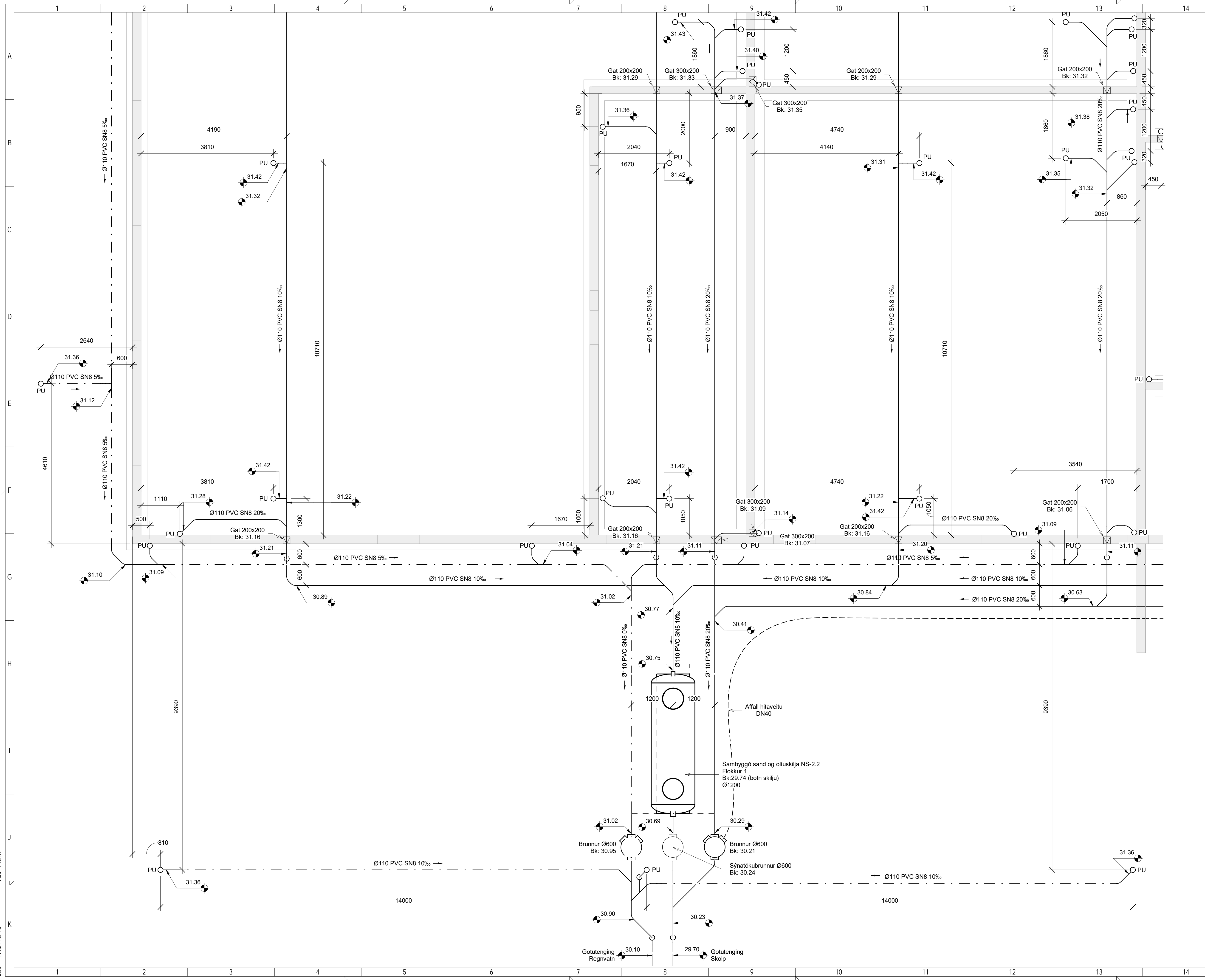

Útg.	Dags.	Lýsing	Nafn
1	17.01.2024	FRUMTÚGGAFA	HÖD

SKÝRINGAR - FRÁRENNSLI:

- SKÓLPLÖGN
- - - - - JARÐVATNSLÖGN
- - - - - REGNVATNSLÖGN
- - - - - AFFALLSLÖGN

SJÁ ALMENNAR SKÝRINGAR Á TEIKN. P0-01 OG P0-02.

SKÓLPLAGNIR ERU Ø110 PVC MED RENNSLISHALLA 20% NEMA ANNAD SÉ TEKIÐ FRAM Á TEIKNINGU.

JARÐVATNSLAGNIR ERU Ø110 PVC MED RENNSLISHALLA 5% NEMA ANNAD SÉ TEKIÐ FRAM Á TEIKNINGU.

REGNVATNSLAGNIR ERU Ø110 PVC MED RENNSLISHALLA 5% NEMA ANNAD SÉ TEKIÐ FRAM Á TEIKNINGU.

FRÁRENNSLISLAGNIR UNDIR ÁLAGI ÖKUTÆKJA SKULU HAFNA HRINGSTÍFNI SN8.

YFIRLITSMYND

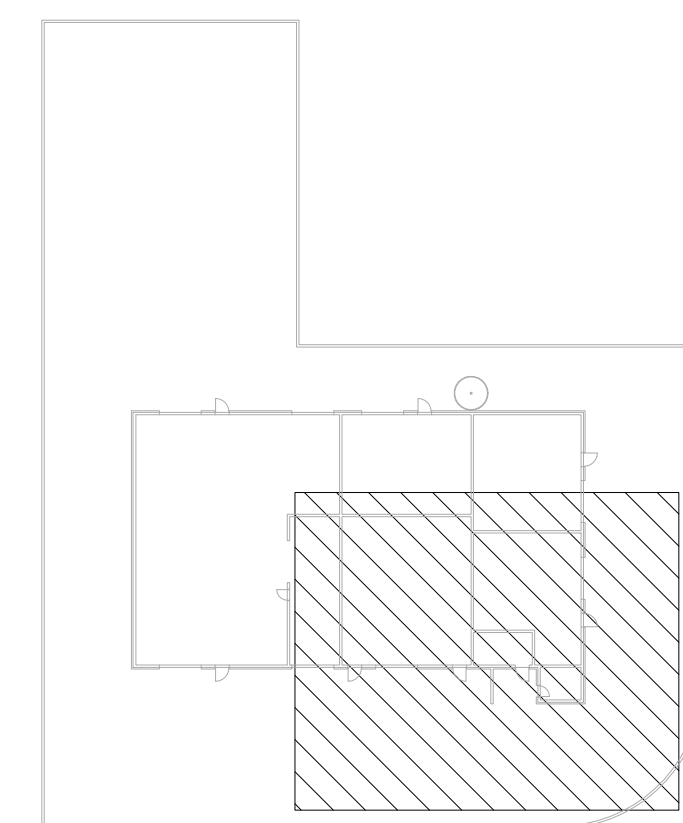

NNE VERKFRÆÐISTOFA

NNE VERKFRÆÐISTOFA ehf
Hæðamari 6 - 201 Kópavogur Ísland
Sími: 999-3077 / 999-3577
Kl. 466421-0470. nne@nne.is www.nne.is

STRÁUMHELLA 2
221 HAFNARFJÖRÐUR

SÉRUPPRÆTTIR PÍPULAGNIR
FRÁRENNSLI - GRUNNLAGNIR SOKKLAR

Hönnun:	ALM	Verknumér:	23031
Teiknað:	ALM	Mælikvarði:	1:50
Yfirfarið:	SJ/NG	Dagsetning:	15.01.2024
Samþykkt:	Hákon Óm Ómarsson Kl. 300577-3189	Teikn.nr.:	P1-03
Áritun hönnunarsjóra:	Andri Ingólfsson kl.070388-3089	Útgafa:	1
Útgáfa / Dagsetning aðaluppráttar:			

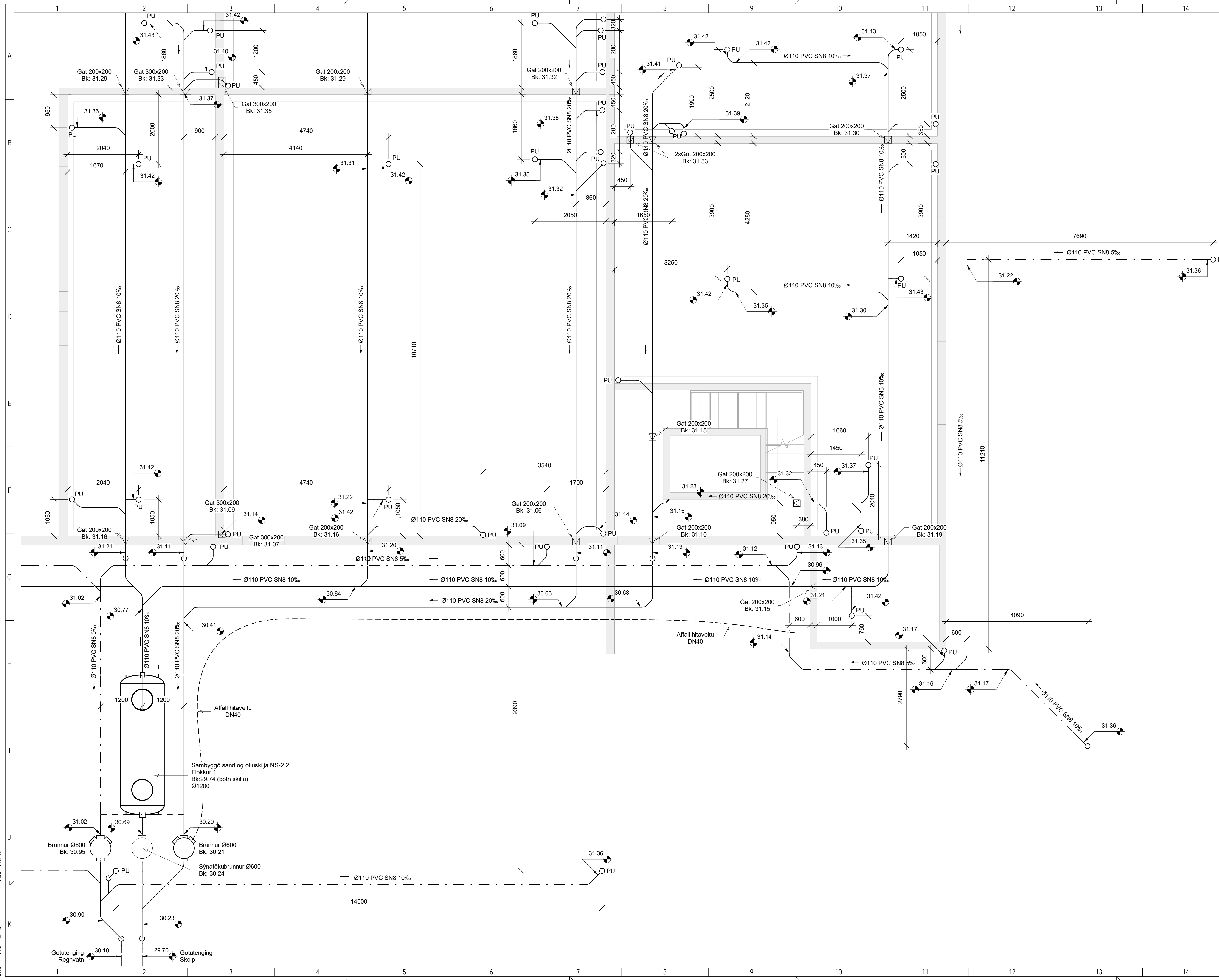

Útg.	Dags.	Lýsing	Nafn
1	17.01.2024	FRUMMÉTGAFA	HOO

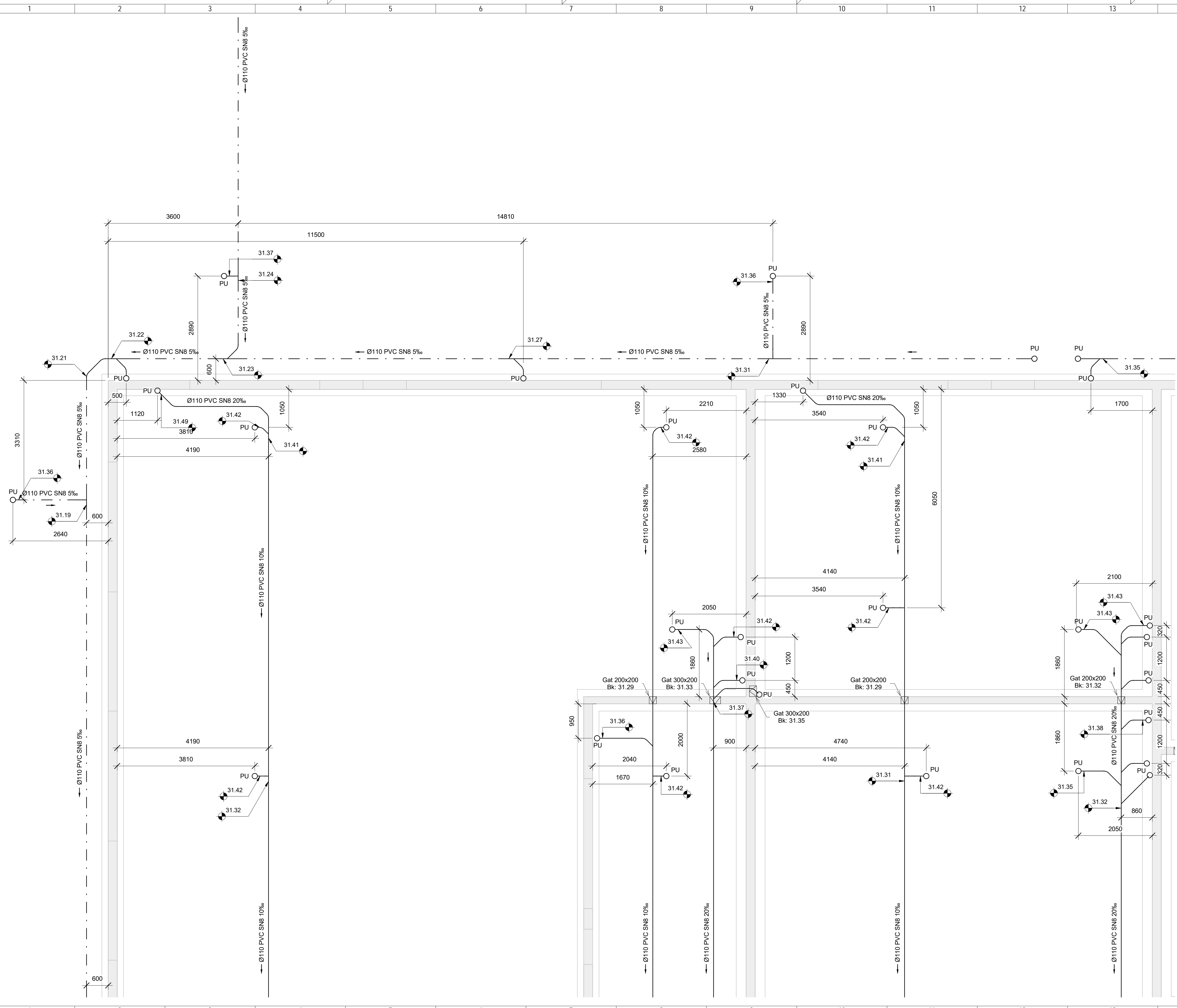

- SKÝRINGAR - FRÁRENNSLI:
- SKÓLPLÖGN
 - JARÐVATNSLÖGN
 - REGNVATNSLÖGN
 - AFFALLSLÖGN

SJÁ ALMENNAR SKÝRINGAR Á TEIKN. P0-01 OG P0-02.

SKÓLPLAGNIR ERU Ø110 PVC MED RENNSLISHALLA 20% NEMA ANNAD SÉ TEKIÐ FRAM Á TEIKNINGU.

JARÐVATNSLAGNIR ERU Ø110 PVC MED RENNSLISHALLA 5% NEMA ANNAD SÉ TEKIÐ FRAM Á TEIKNINGU.

REGNVATNSLAGNIR ERU Ø110 PVC MED RENNSLISHALLA 5% NEMA ANNAD SÉ TEKIÐ FRAM Á TEIKNINGU.

FRÁRENNSLISLAGNIR UNDIR ÁLAGI ÖKUTÆKJA SKULU HAFA HRINGSTÍFNI SN8.

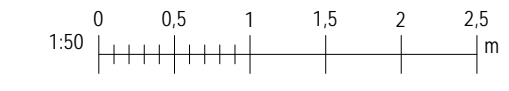
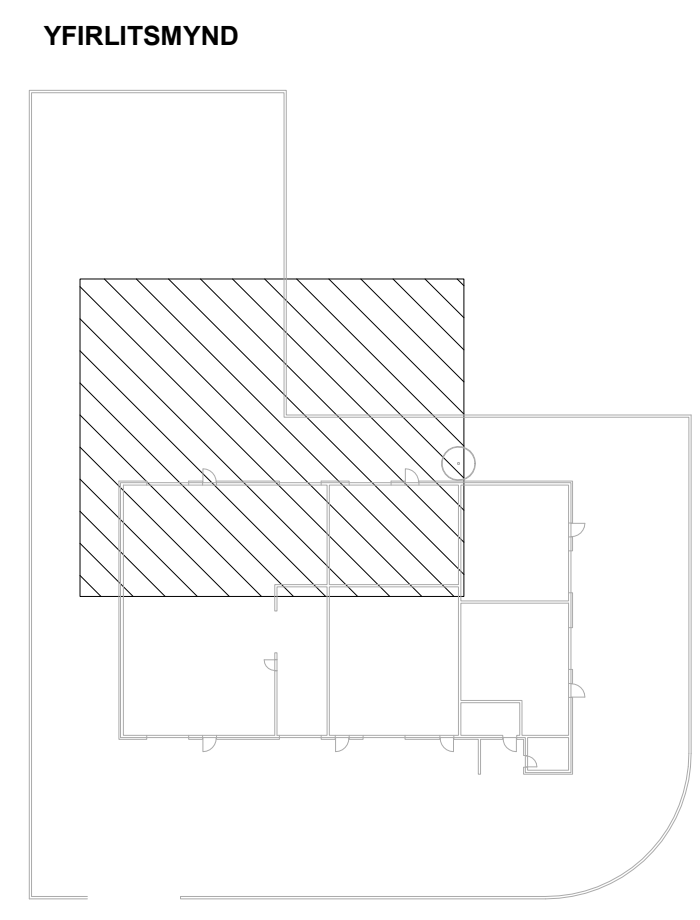

NNE VERKFRÆÐISTOFA

NNE VERKFRÆÐISTOFA ehf
 Háðamni 6 - 201 Kópavogur Ísland
 Sími: 599-3077 / 599-3573
 Kl. 466421-0470. nne@nne.is www.nne.is

STRAUMHELLA 2
221 HAFNARFJÖRÐUR

SÉRUPPDRAEFTIR PÍPULAGNIR
FRÁRENNSLI - GRUNNLAGNIR SOKKLAR

Hönnun:	ALM	Verkúmer:	23031
Teiknað:	ALM	Mælikvarði:	1:50
Yfirfarið:	SJ/G	Dagsetning:	15.01.2024
Samþykkt:	Hákon Óm Ómarsson Kl. 300577-3189	Teikn.nr.:	P1-02
Áritun hönnunarsjóra:	Andri Ingólfsson kl.070388-3089	Utgáfa:	1

Útgáfa / Dagsetning aðaluppdráttar:

Skýrsla: 171_2024.14.2303 Pík: 1000223

Copyright © NNE Verkfræðistofa ehf. - Hönnuð af hálfu NNE Verkfræðistofa ehf. - Hönnuð af hálfu NNE Verkfræðistofa ehf. - Hönnuð af hálfu NNE Verkfræðistofa ehf.

Útg.	Dags.	Lýsing	Nafn
1	17.01.2024	FRUMTÚGAGA	HOO

SKÝRINGAR - FRÁRENNSLI:

- SKÓLPLOGN
- - - - - JARÐVATNSLÖGN
- - - - - REGNVATNSLÖGN
- - - - - AFFALLSLÖGN

SJÁ ALMENNAR SKÝRINGAR Á TEIKN. P0-01 OG P0-02.

SKÓLPLAGNIR ERU Ø110 PVC MED RENNSLISHALLA 20% NEMA ANNAD SÉ TEKID FRAM Á TEIKNINGU.

JARÐVATNSLAGNIR ERU Ø110 PVC MED RENNSLISHALLA 5% NEMA ANNAD SÉ TEKID FRAM Á TEIKNINGU.

REGNVATNSLAGNIR ERU Ø110 PVC MED RENNSLISHALLA 5% NEMA ANNAD SÉ TEKID FRAM Á TEIKNINGU.

FRÁRENNSLISLAGNIR UNDIR ÁLAGI ÖKUTÆKJA SKULU HAFA HRINGSTÍFNI SN8.

YFIRLITSMYND

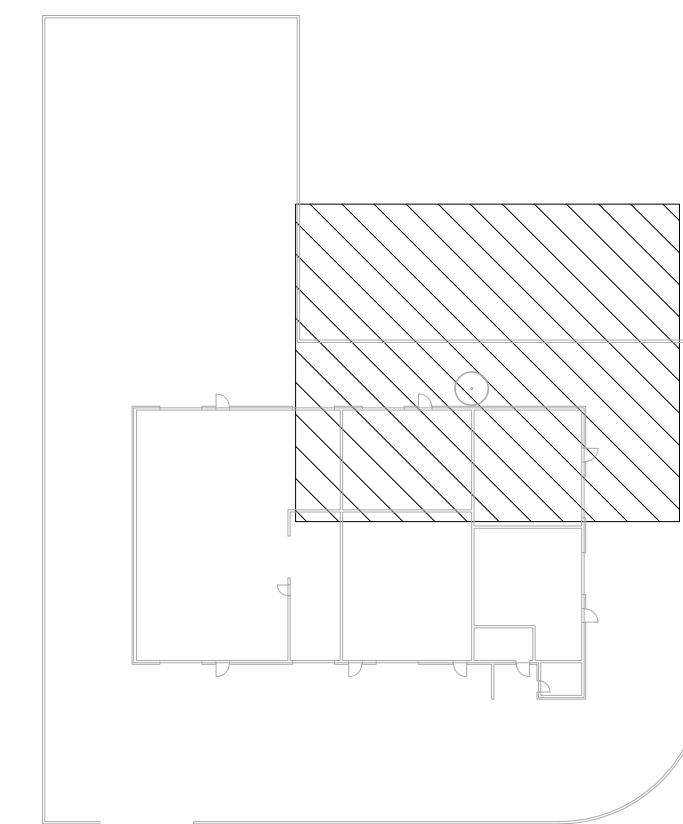

NNE VERKFRÆÐISTOFA

NNE VERKFRÆÐISTOFA ehf
Hæðamari 6 - 201 Kópavogur Ísland
Sími: 599-3077 / 599-3577
Kl. 466421-0470. nne@nne.is www.nne.is

STRAUMHELLA 2

221 HAFNARFJÖRÐUR

SÉRUPPDRAEFTIR PÍPULAGNIR

FRÁRENNSLI - GRUNNLAGNIR SOKKLAR

Hönnun:	ALM	Verknumar:	23031
Teiknað:	ALM	Mælikvarði:	1:50
Yfirfarið:	SJ/NG	Dagsetning:	15.01.2024
Samþykkt:	Hákon Óm Ómarsson Kl. 300577-3189	Teikn.nr.:	P1-04
Áritun hönnunarsjóra:	Andri Ingólfsson Kl. 070388-3089	Útgáfa:	1
Útgáfa / Dagsetning áðaluppdráttar:			

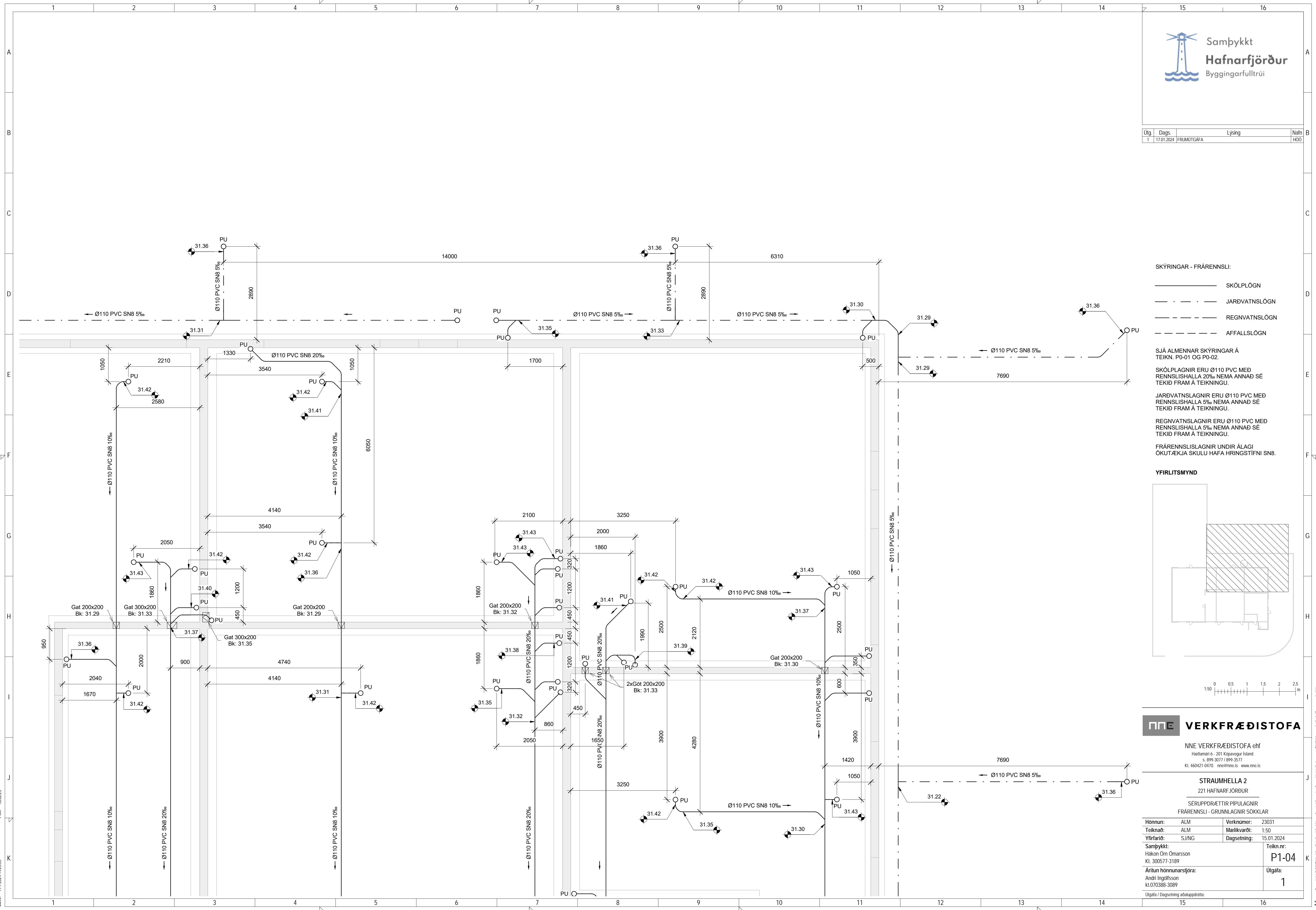

Próf: 1000223

Skrá: M:\AVR\23\23031 - Straumhella 202 DESIGN02 P - PÍPULAGNIR\PI_Culuhellu_Fraennslu_Ver2.rvt

Copyright © NNE Verkefnaeðistofa ehf. - Hönnuð af Hákon Óm Ómarsson. - Framtíðar skráir eru áskilðingarmarkaður. - Framtíðar skráir eru áskilðingarmarkaður.

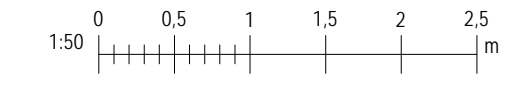
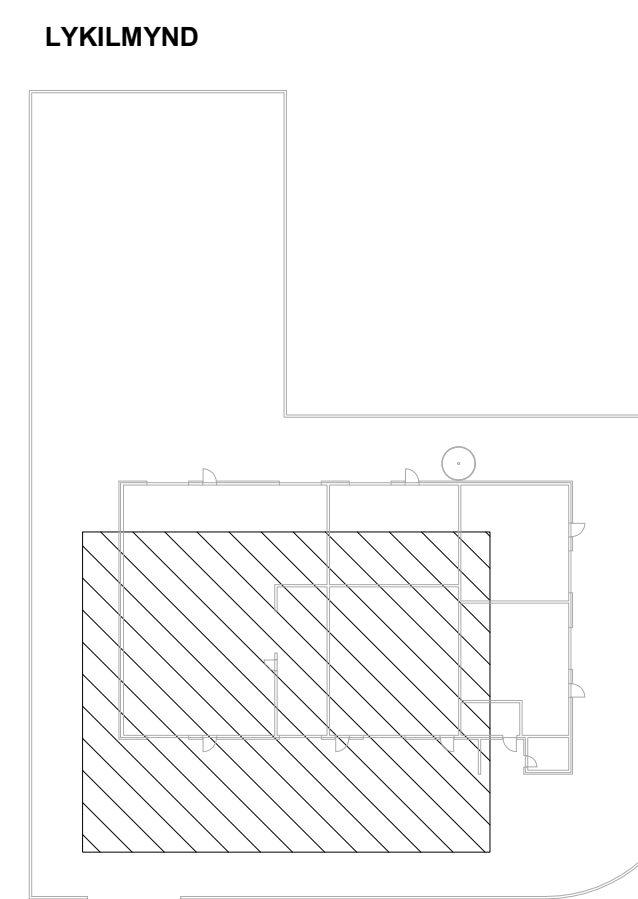
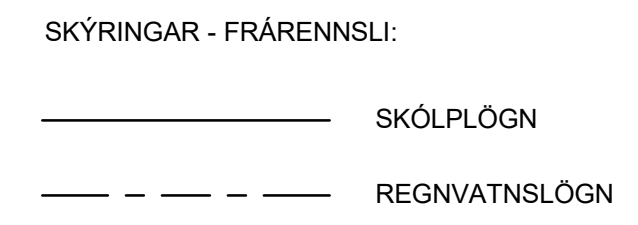
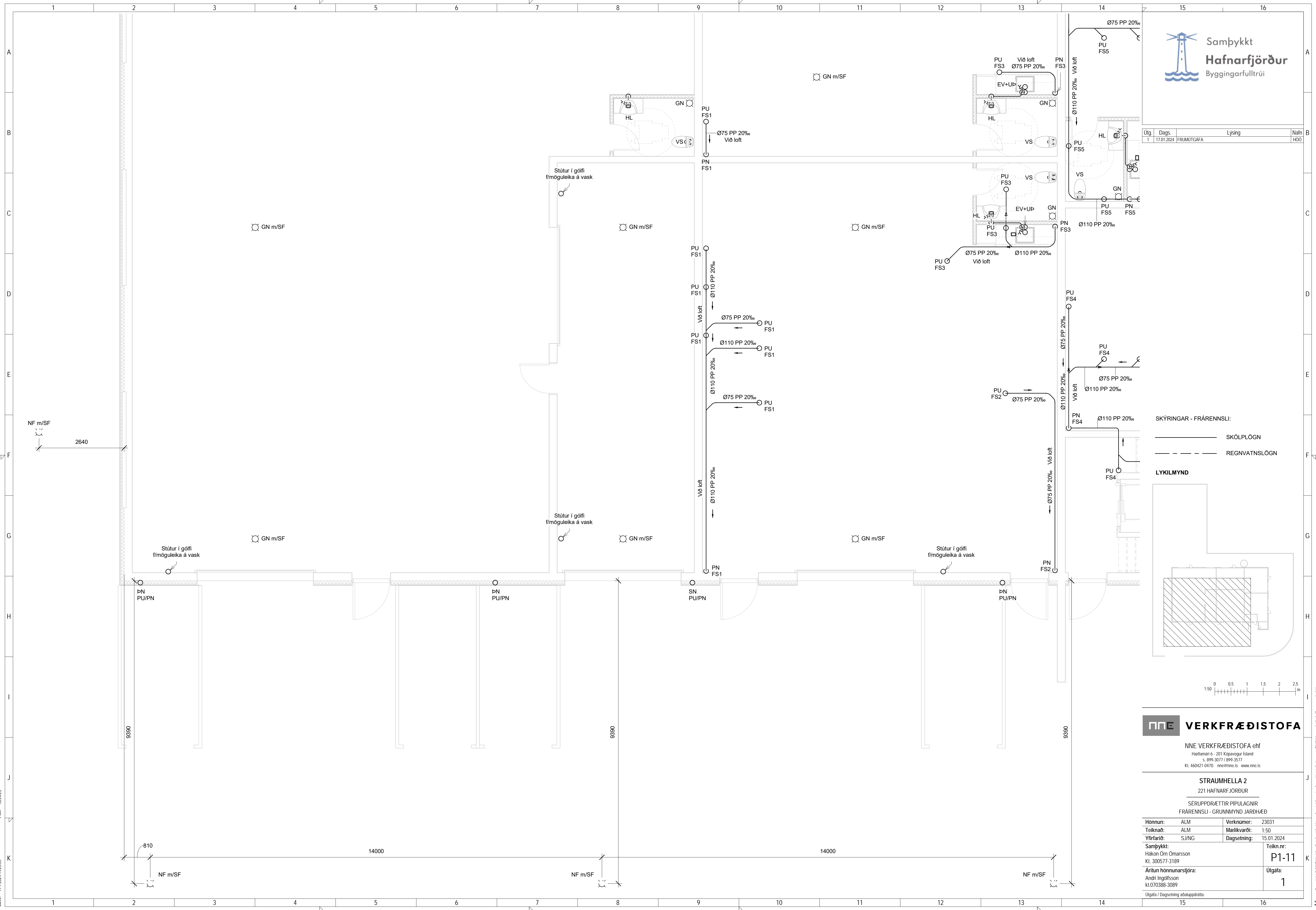

NNE VERKFRÆÐISTOFA

NNE VERKFRÆÐISTOFA ehf
Hæðamari 6 - 201 Kópavogur Ísland
Sími: 899-3077 / 899-3573
Kl. 466421-0470. nne@nne.is www.nne.is

STRAUMHELLA 2
221 HAFNARFJÖRÐUR

SÉRUPPDRÆTTIR PÍPULAGNIR
FRÁRENNSLI - GRUNNMÝND JARÐHÆÐ

Hönnun:	ALM	Verkúmer:	23031
Teiknað:	ALM	Mælikvarði:	1:50
Yfirfarið:	SJ/NG	Dagsetning:	15.01.2024
Samþykkt:	Hákon Óm Ómarsson Kl. 300577-3189	Teikn.nr.:	P1-11
Áritun hönnunarsjóra:	Andri Ingólfsson kl.070388-3089	Útgáfa:	1
Útgáfa / Dagssetning áðalappdráttar:			

Útg.	Dags.	Lýsing	Nafn
1	17.01.2024	FRUMÚTGÁFA	HOO

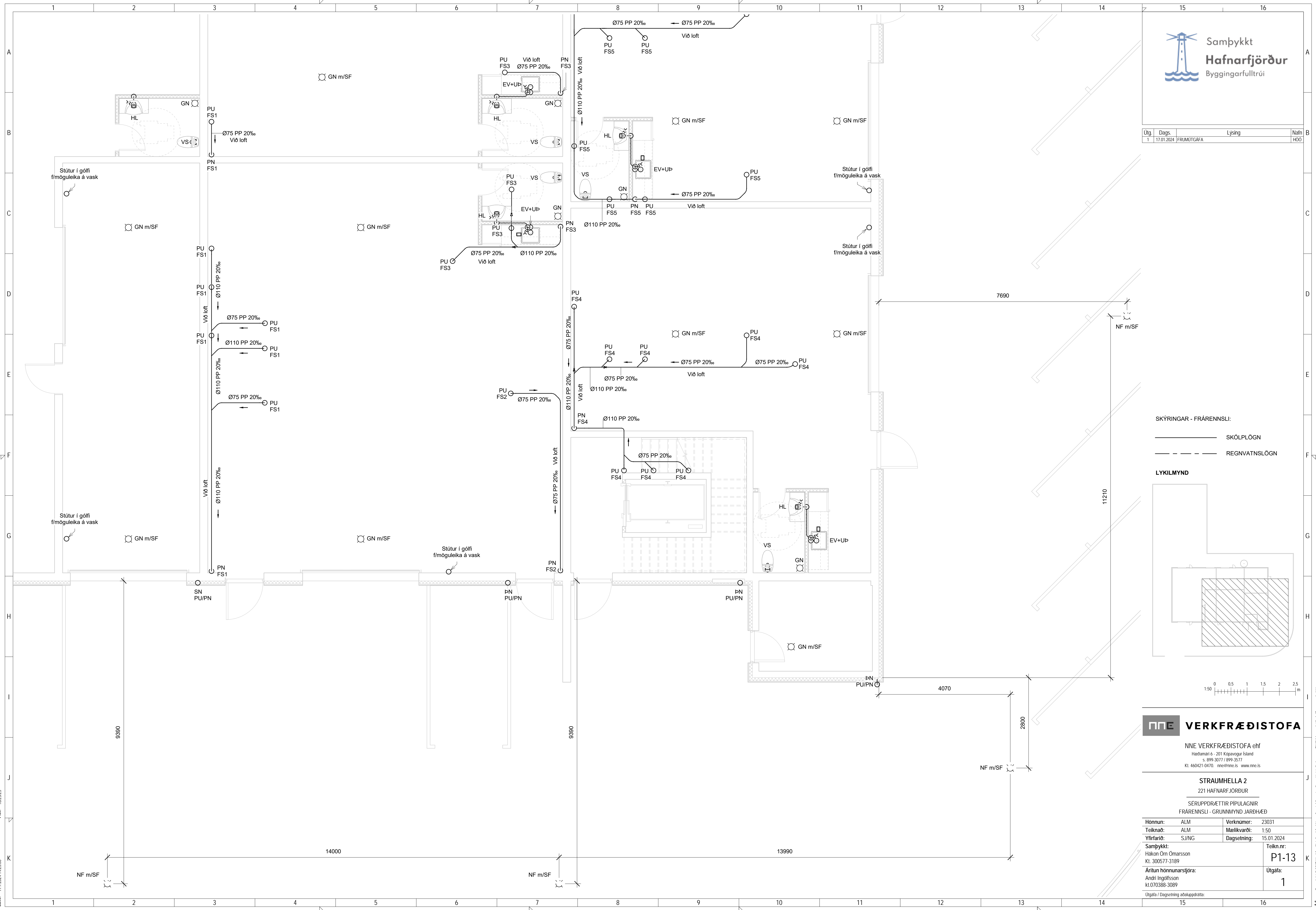

SKÝRINGAR - FRÁRENNSLI:
 — SKÓLPLÖGN
 - - - REGNVATNSLÖGN

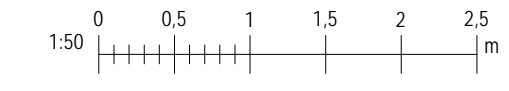
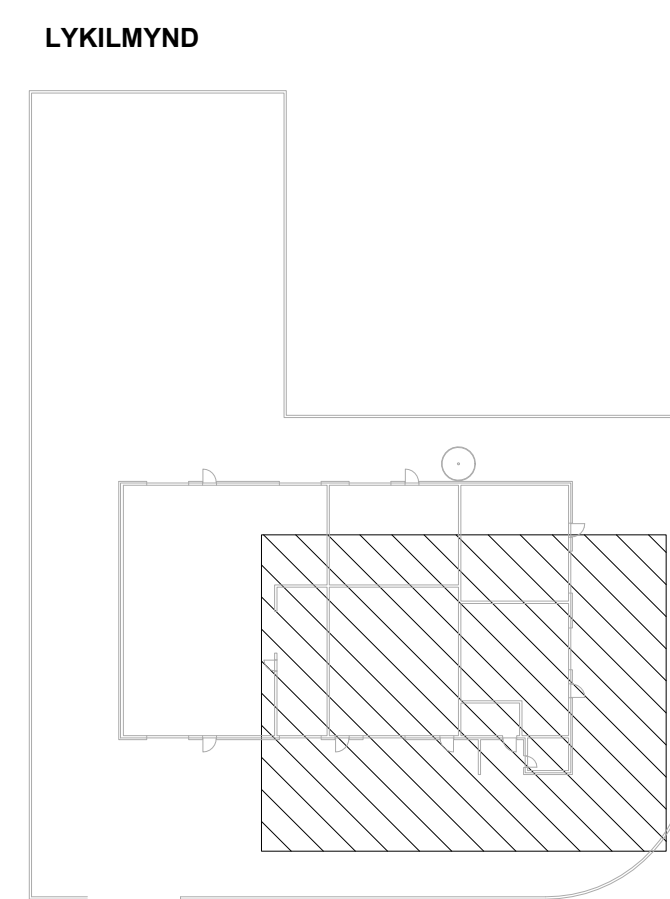

NNE VERKFRÆÐISTOFA

NNE VERKFRÆÐISTOFA ehf
 Háðamni 6 - 201 Kópavogur Ísland
 s 999-3077 / 699-3573
 Kl. 466421-0470. nne@nne.is www.nne.is

STRAUMHELLA 2

221 HAFNARFJÖRÐUR

SÉRUPPRÆTTIR PÍPULAGNIR
 FRÁRENNSLI - GRUNNMÝND JARDHÆÐ

Hönnun:	ALM	Verkúmer:	23031
Teiknað:	ALM	Mælikvarði:	1:50
Yfirfarið:	SJ/NG	Dagsetning:	15.01.2024
Samþykkt:	Hákon Óm Ómarsson Kl. 300577-3189	Teikn.nr.:	P1-13
Aritun hönnunarsjóra:	Andri Ingólfsson kl.070388-3089	Útgáfa:	1
Útgáfa / Dagsetning atalappdráttar:			

Útg.	Dags.	Lýsing	Nafn
1	17.01.2024	FRUMÚTGÁFA	HÖD

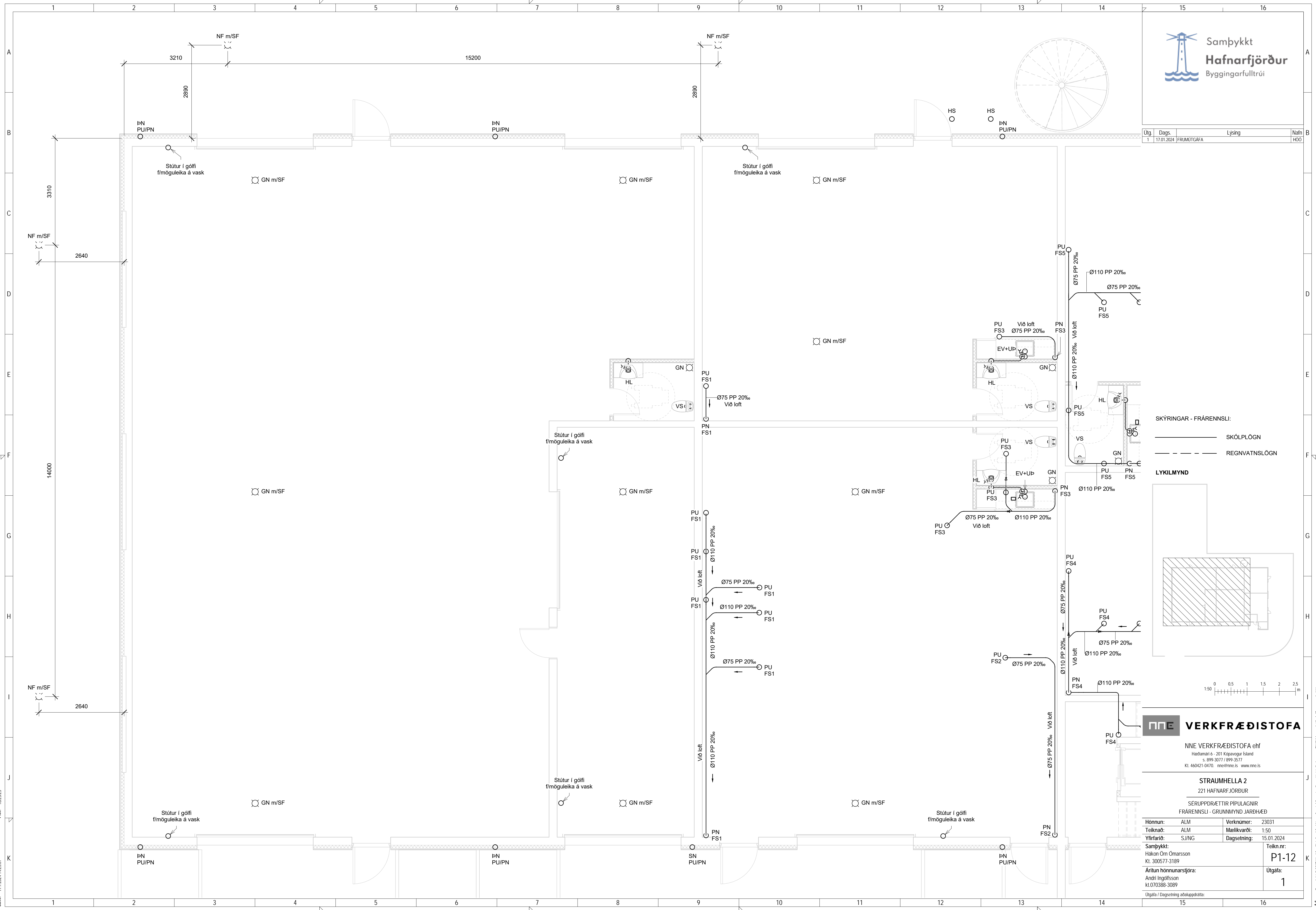

SKÝRINGAR - FRÁRENSLI:
 — SKÓLPLOGN
 - - - - - REGNVATNSLOGN

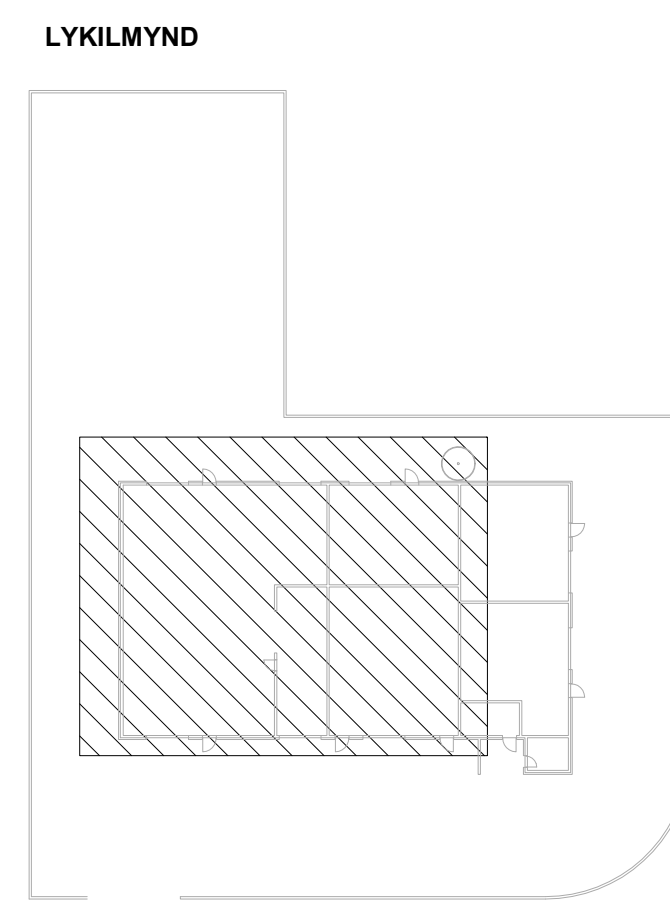

NNE VERKFRÆÐISTOFA
 NNE VERKFRÆÐISTOFA ehf
 Háðamari 6 - 201 Kópavogur Ísland
 Sími: 599-3077 / 599-3577
 Kl. 466421-0470. nne@nne.is www.nne.is

STRAUMHELLA 2			
221 HAFNARFJÖRÐUR			
SÉRUPPRÆTTIR PÍPULAGNIR			
FRÁRENSLI - GRUNNMYND JARÐHÆÐ			
Hönnun:	ALM	Verknumar:	23031
Teiknað:	ALM	Mælikvarði:	1:50
Yfirfarið:	SJ/NG	Dagsetning:	15.01.2024
Samþykkt:	Hákon Óm Ómarsson	Teikn.nr.:	P1-12
Áritun hönnunarsjóra:	Andri Ingólfsson	Útgáfa:	1
	Kl. 070388-3089		
Útgáfa / Dagsetning ábalaupdráttar:			

Skýr: 171_2024.14.2307

Copyright © NNE Verkefnaeistofa ehf. - Hönnuð af hálfu NNE Verkefnaeistofa ehf. - Hönnuð af hálfu NNE Verkefnaeistofa ehf. - Hönnuð af hálfu NNE Verkefnaeistofa ehf.

Útg.	Dags.	Lýsing	Nafn
1	17.01.2024	FRUMÚTGÁFA	HÖD

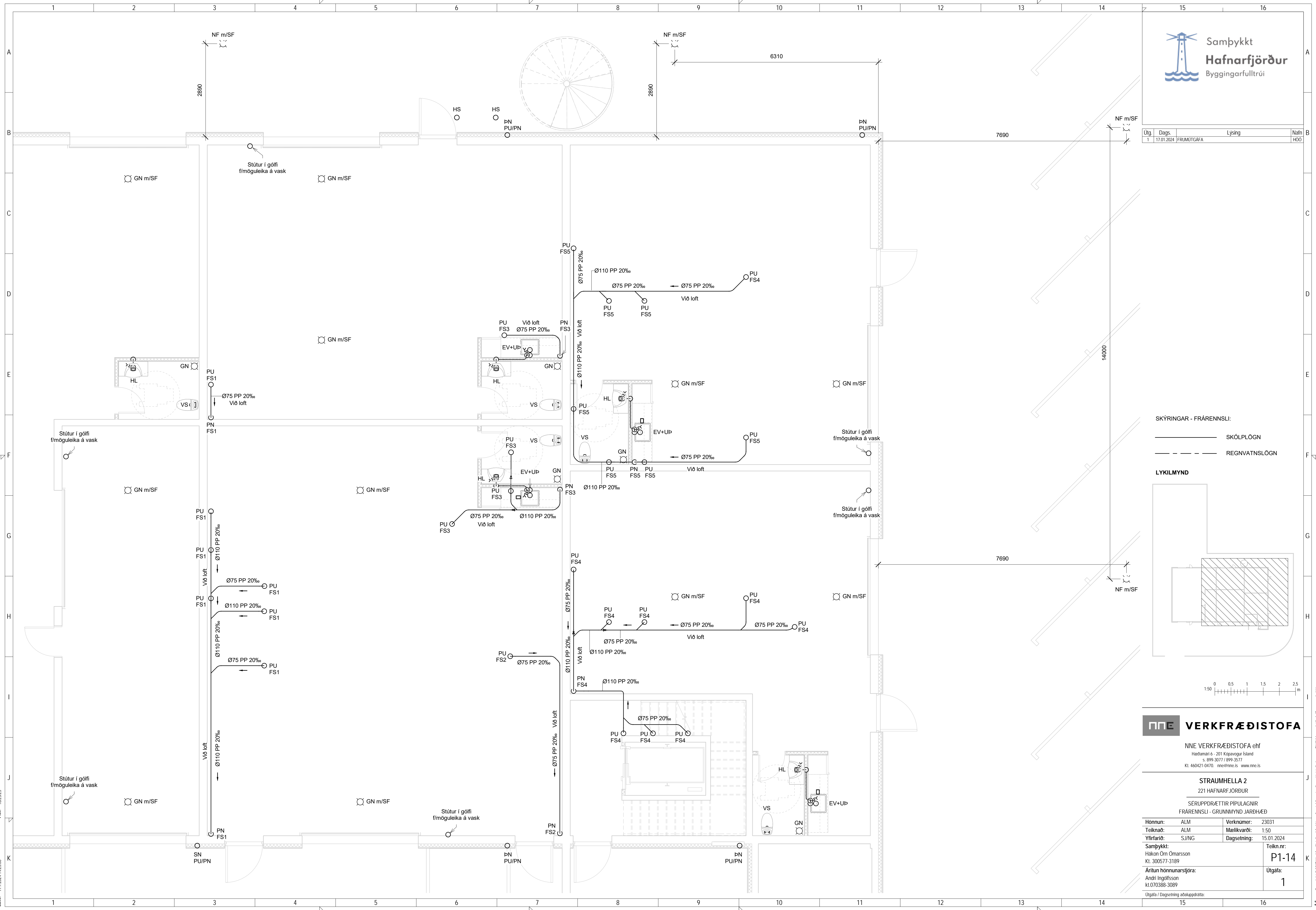

SKÝRINGAR - FRÁRENNSLI:
 — SKÓLPLOGN
 - - - REGNVATNSLOGN

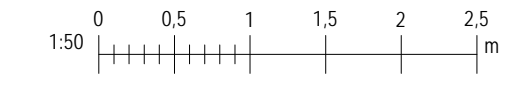
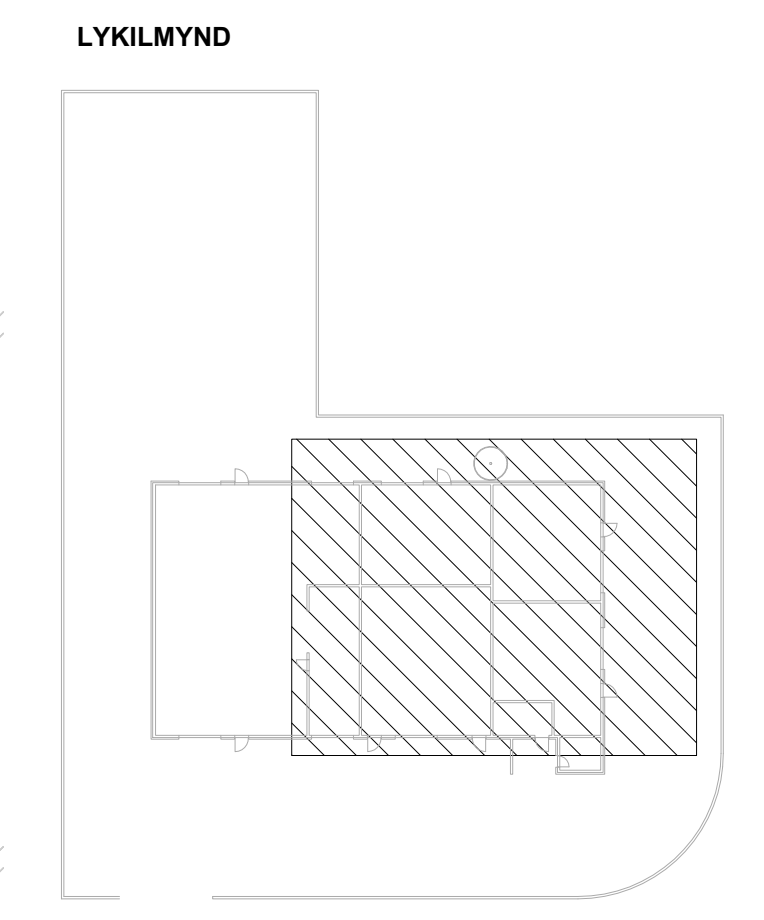

NNE VERKFRÆÐISTOFA

NNE VERKFRÆÐISTOFA ehf
 Háðamari 6 - 201 Kópavogur Ísland
 Sími: 999-3077 / 899-3573
 Kl. 460421-0470. nne@nne.is www.nne.is

STRAUMHELLA 2
 221 HAFNARFJÖRÐUR
 SÉRÚPDRÆTTIR PÍPULAGNIR
 FRÁRENNSLI - GRUNNMÝND JARÐHÆÐ

Hönnun:	ALM	Verkúmer:	23031
Teiknað:	ALM	Mælikvarði:	1:50
Yfirfarið:	SJ/NG	Dagsetning:	15.01.2024
Samþykkt:		Teikn.nr.:	P1-14
Hákon Óm Ómarsson Kl. 300577-3189		Útgáfa:	1
Áritun hönnunarsjóra: Andri Ingólfsson kl.070388-3089			
Útgáfa / Dagssetning atvöluþráttala:			

Skýr: 102523
 Pík: 102523
 Sævi: 171.2024.14.2308

Copyright © NNE Verkefni ehf. - Hönnuð af Alm og Ingólfsson. - Hönnuð af Alm og Ingólfsson. - Hönnuð af Alm og Ingólfsson. - Hönnuð af Alm og Ingólfsson.



Samþykkt
Hafnarfjörður
Byggingarfulltrúi

Útg.	Dags.	Lýsing	Nafn
1	17.01.2024	FRUMMÉTGAFA	HOO

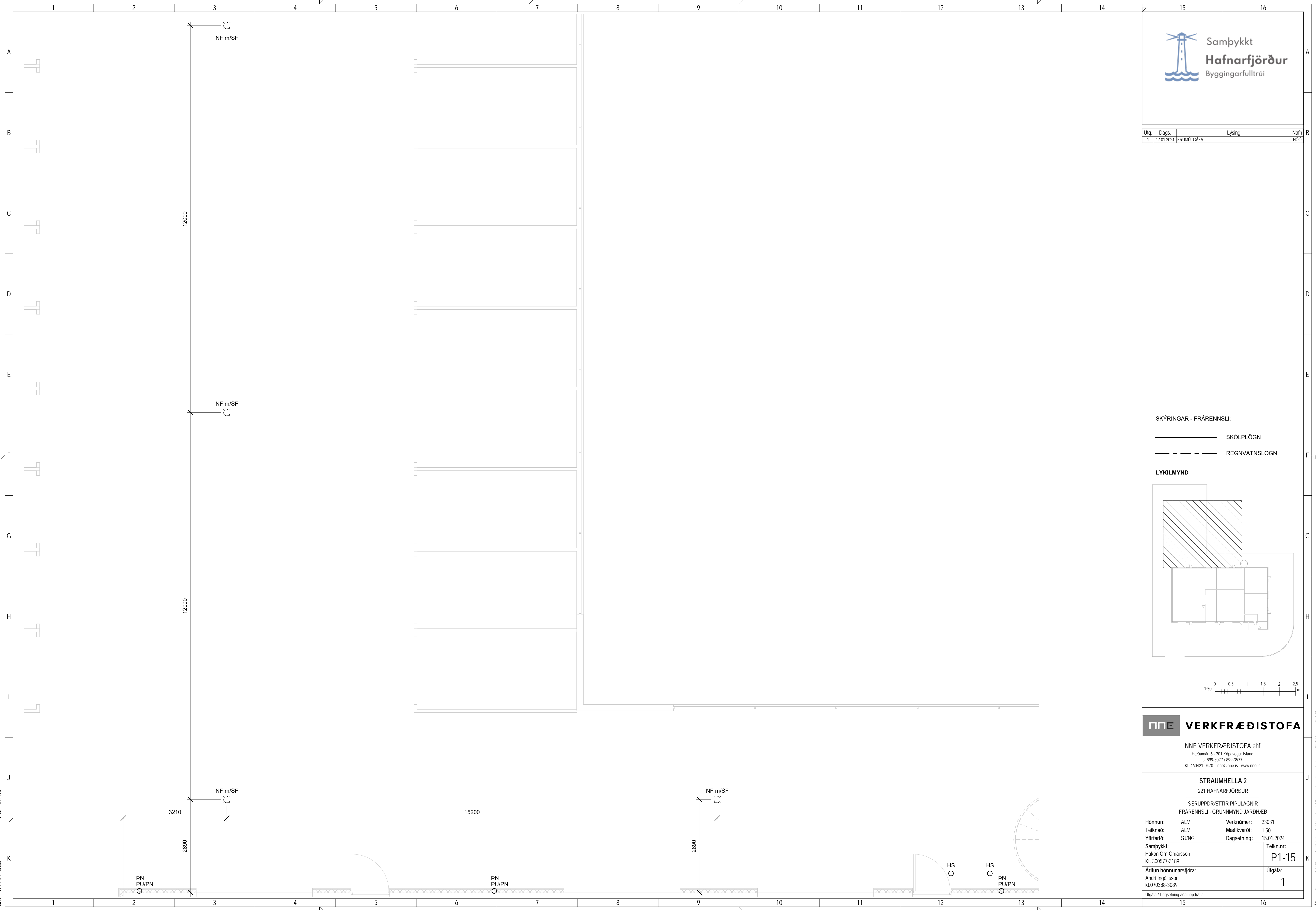

SKÝRINGAR - FRÁRENNSLI:

———— SKÓLPLÖGN

- - - - - REGNVATNSLÖGN

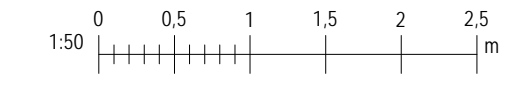
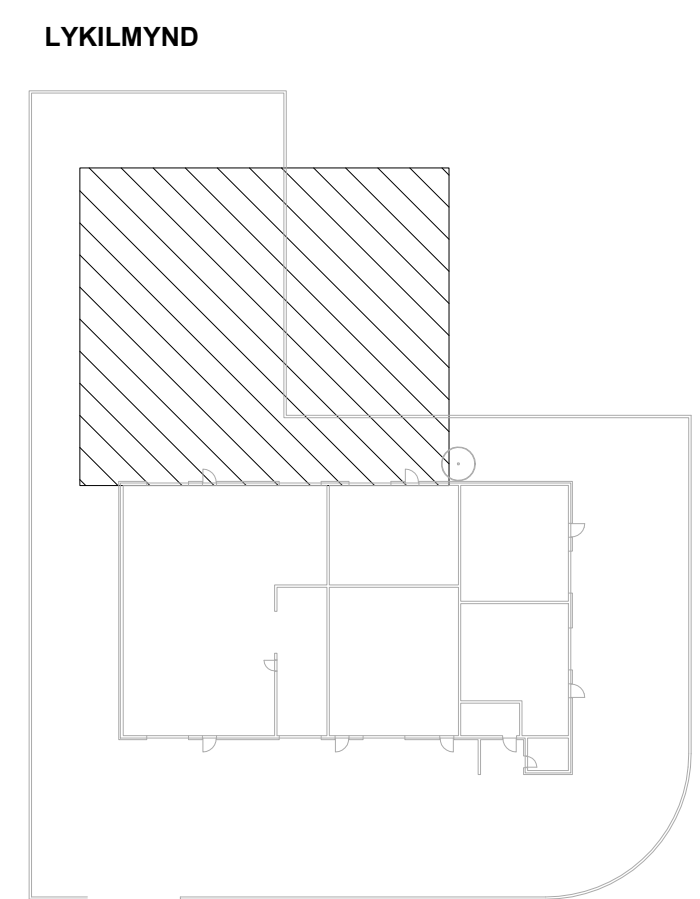

NNE VERKFRÆÐISTOFA

NNE VERKFRÆÐISTOFA ehf
Hæðamari 6 - 201 Kópavogur Ísland
s. 899-3077 / 899-3577
kl. 466421-0470. nne@nne.is www.nne.is

STRAUMHELLA 2
221 HAFNARFJÖRÐUR

SÉRUPPRÆTTIR PÍPULAGNIR
FRÁRENNSLI - GRUNNMYND JARÐHÆÐ

Hönnun:	ALM	Verkúmer:	23031
Teiknað:	ALM	Mælikvarði:	1:50
Yfirfarið:	SJ/NG	Dagsetning:	15.01.2024
Samþykkt:	Hákon Órn Ómarsson Kl. 300577-3189	Teikn.nr.:	P1-15
Áritun hönnunarsjóra:	Andri Ingólfsson kl.070388-3089	Útgáfa:	1
Útgáfa / Dagsetning aðaluppdráttar:			

Skýr: 171_2024.14.2308
Pík: 102523

Copyright © NNE Verkefnaðstoða ehf. - Hönnuðar áskur sér alþurrátt og teikningum. - Fjölhöfundur er það sérstaklega samþykkt.

Útg.	Dags.	Lýsing	Nafn
1	17.01.2024	FRUMMÉTGAFA	HÖD

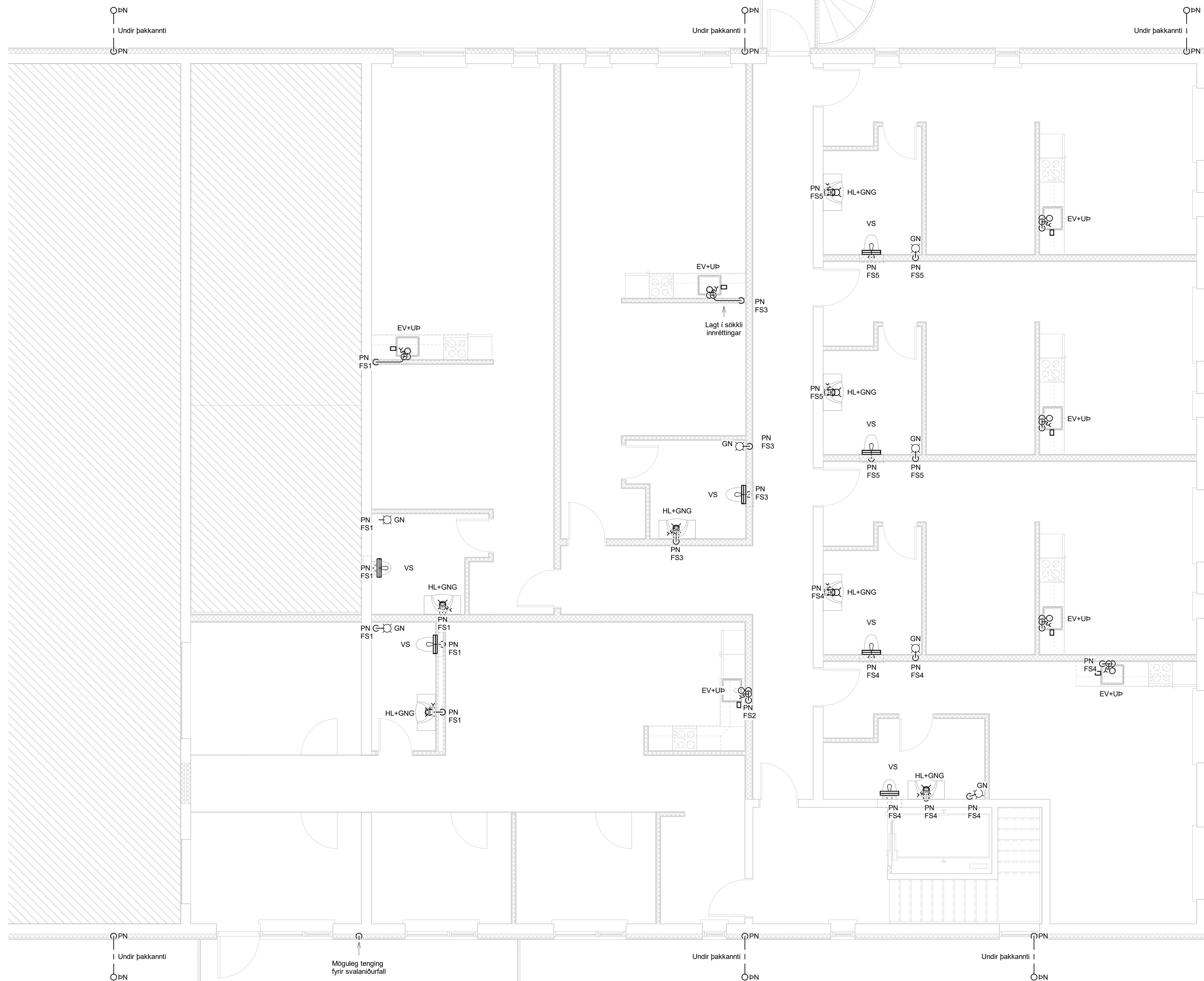

SKÝRINGAR - FRÁRENSLI:

- SKÓLPLOGN
- REGNVATNSLOGN

LYKILMYND

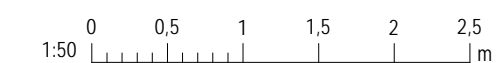
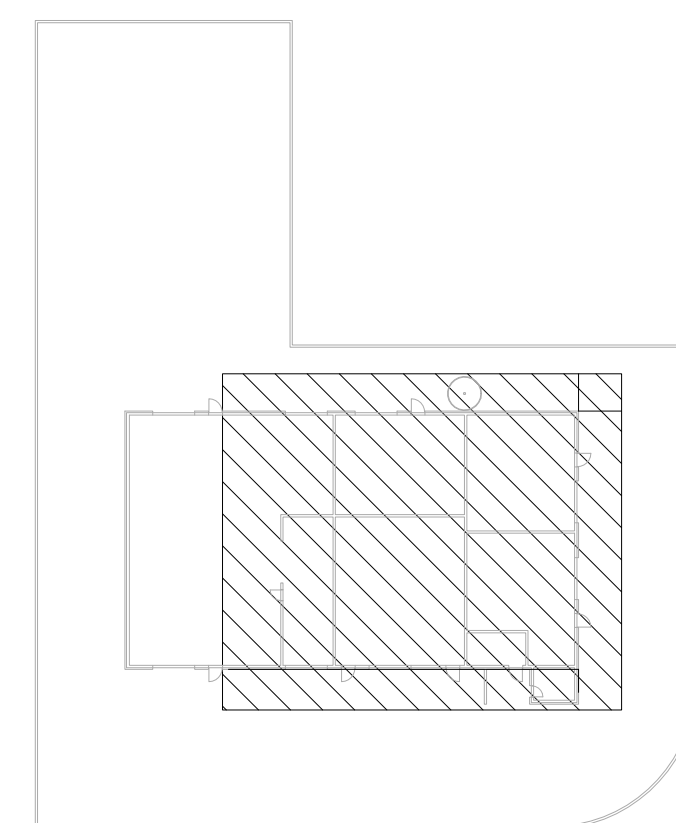

NNE VERKFRÆÐISTOFA

NNE VERKFRÆÐISTOFA ehf
Hæðamari 6 - 201 Kópavogur Ísland
Sími 899-3077 / 899-3577
Kl. 460421-0470. nne@nne.is www.nne.is

STRAUMHELLA 2
221 HAFNARFJÖRÐUR
SERUÐPRÆTTIR PÍPULAGNIR
FRÁRENSLI - GRUNNMYND 2.HÆÐ

Hönnun:	ALM	Verknumér:	23031
Teiknað:	ALM	Mælikvarði:	1:50
Yfirfarið:	SJ/NG	Dagsetning:	15.01.2024
Samþykkt:	Hákon Óm Ómarsson Kl. 300577-3189	Teikn.nr.:	P1-21
Aritun hönnunarsjóra:	Andri Ingólfsson Kl. 070388-3089	Utgáfa:	1
Utgáfa / Dagsetning ábalaupdráttar:			

Píla: 102523

Skv: 171.2024.14.2309

Copyright © NNE Verkfræðistofa ehf. - Hönnuð af hálfu NNE. - Framfarir og breytingar eru hluti af samþykktu samþykktu.

Útg.	Dags.	Lýsing	Nafn
1	17.01.2024	FRUMÚTGÁFA	HOO

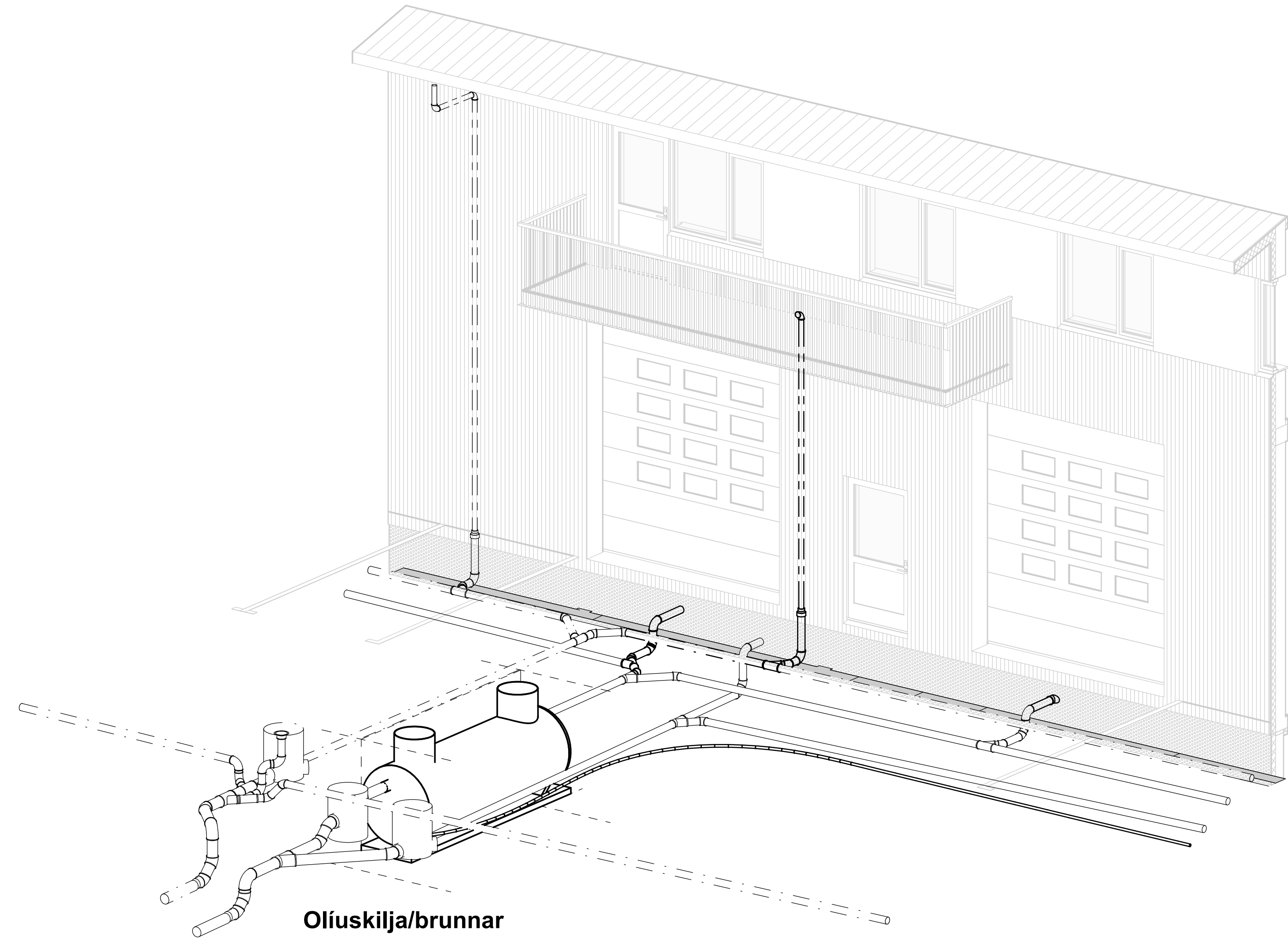

Olíuskilja/brunnar

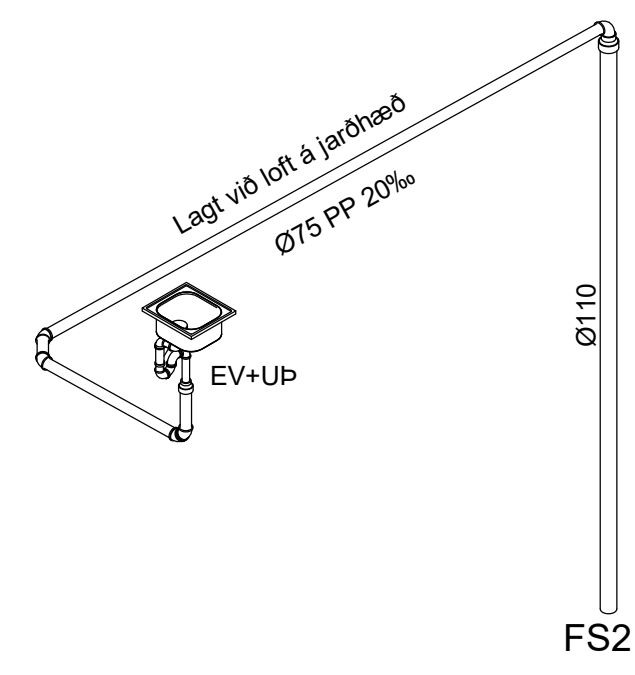
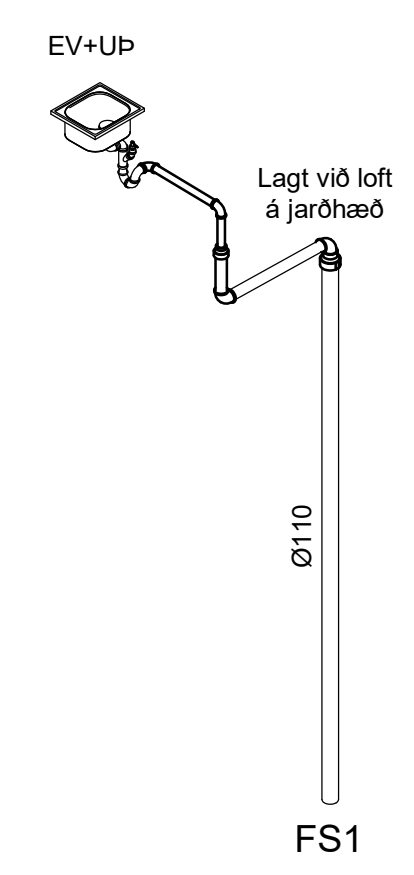
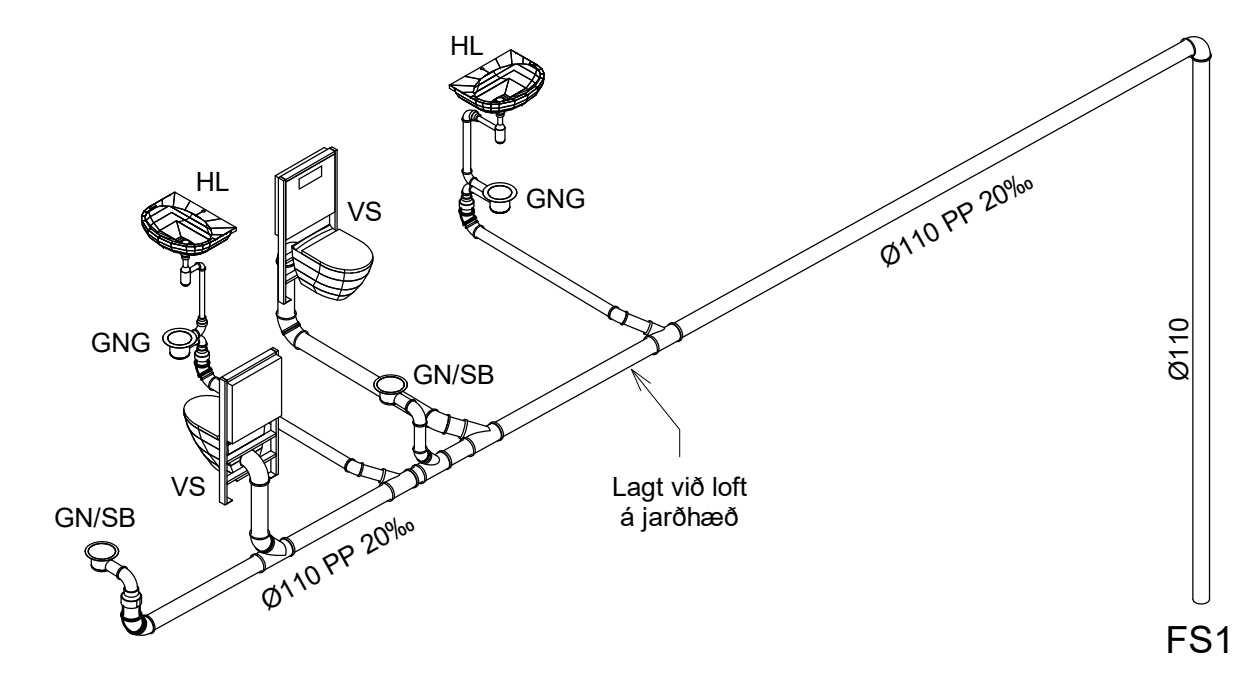

FS2

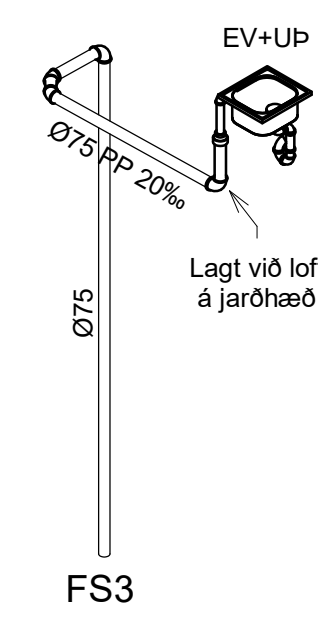

FS3

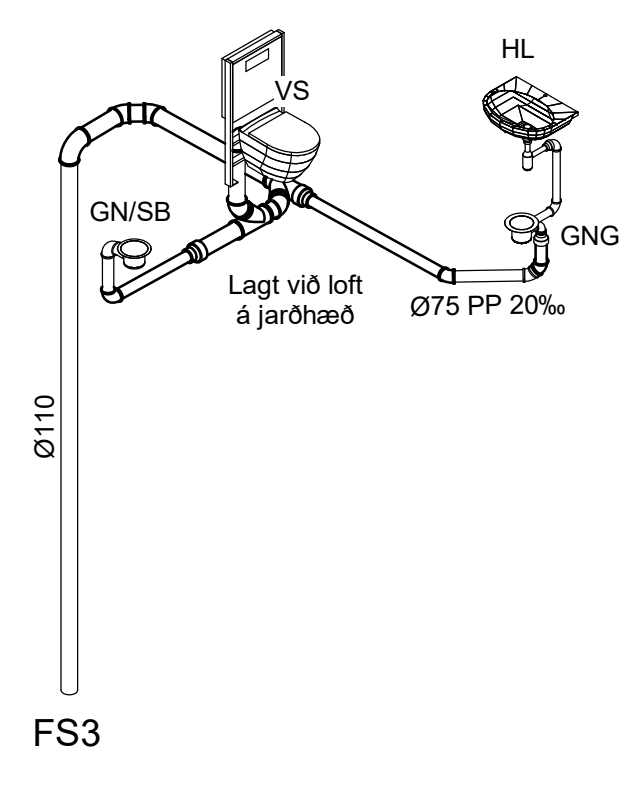

FS3

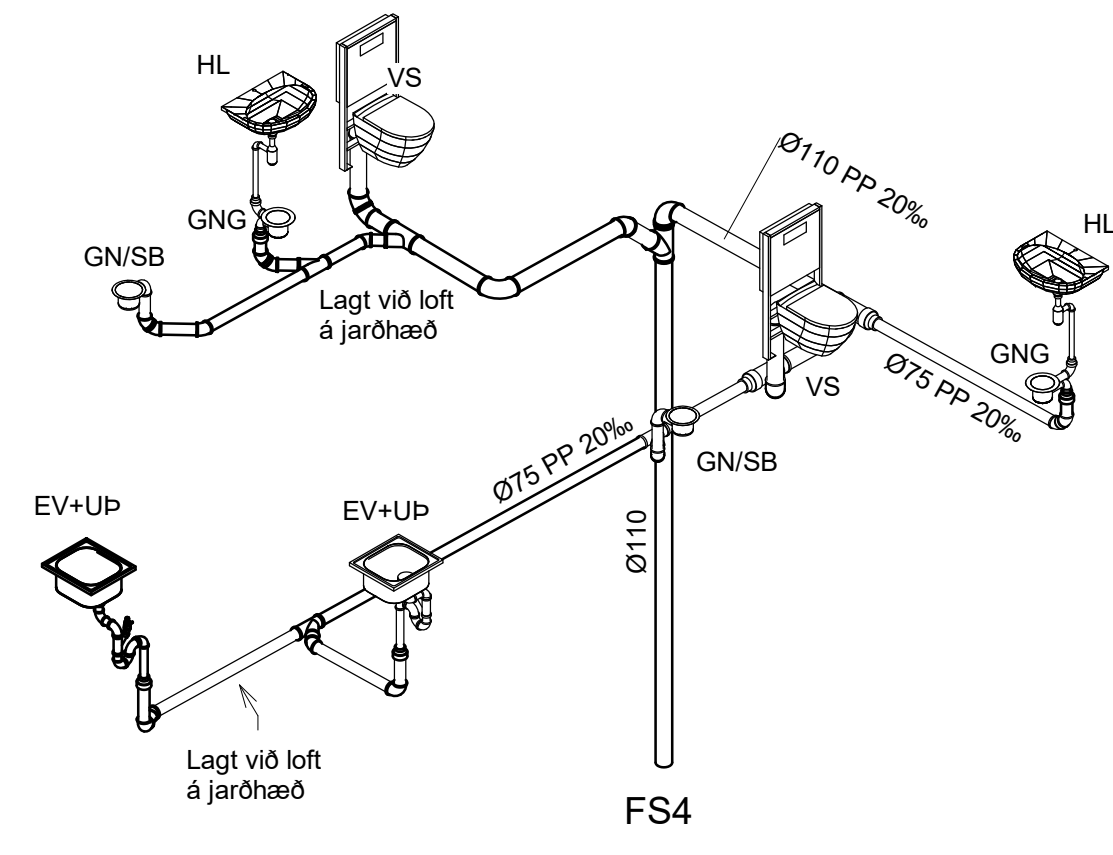

FS4

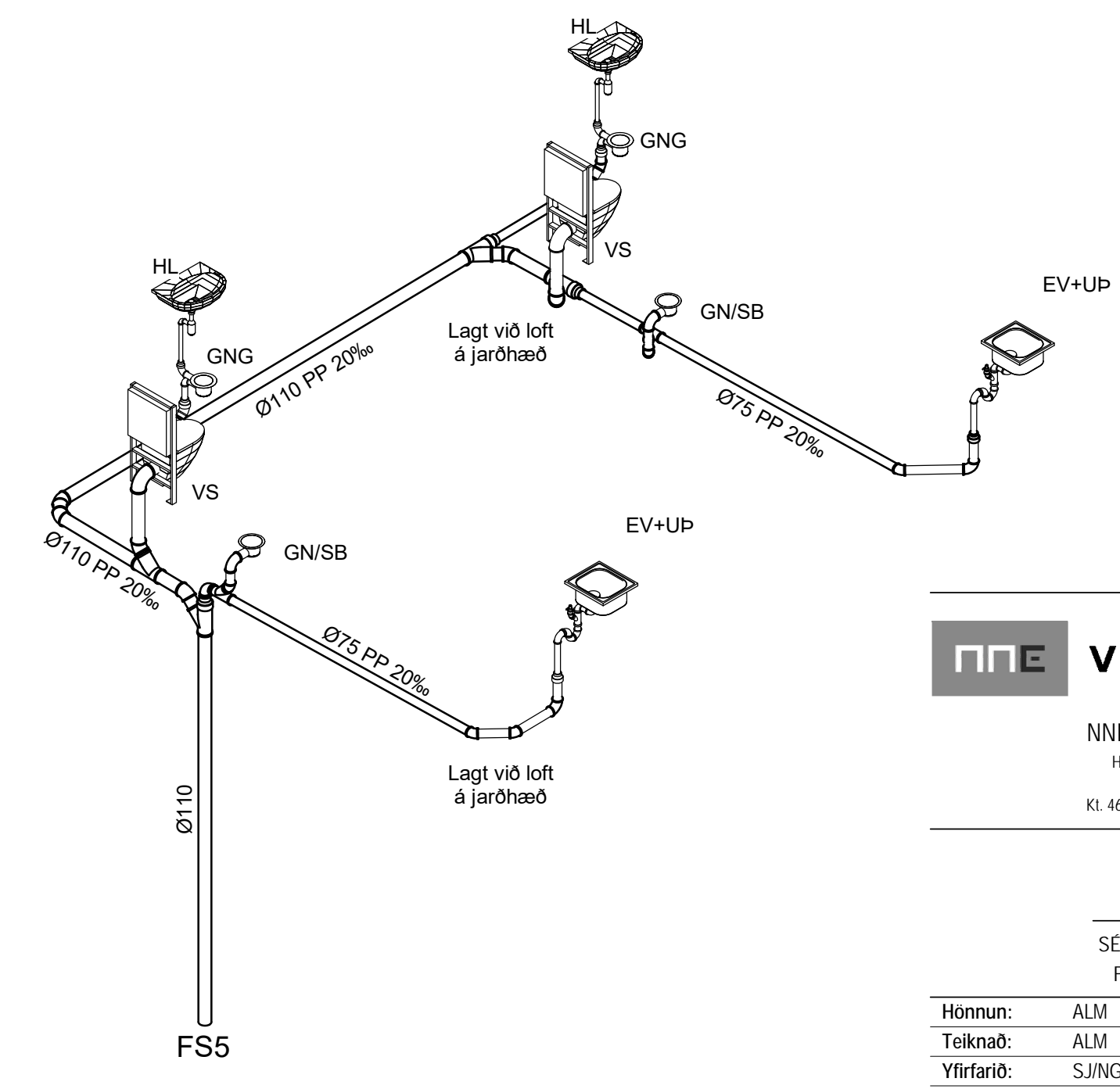

FS5

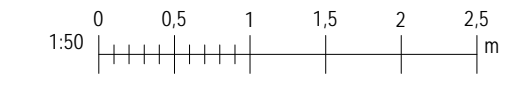

NNE VERKFRÆÐISTOFA
NNE VERKFRÆÐISTOFA ehf
Hæðamari 6 - 201 Kópavogur Ísland
Sími: 899-3077 / 899-3573
Kl. 466421-0470. nne@nne.is www.nne.is

STRAUMHELLA 2
221 HAFNARFJÖRÐUR
SERUÞPDRÆTTIR PÍPULAGNIR
FRÆRENNSLI - RÚMMYNDIR

Hönnun:	ALM	Verknumér:	23031
Teiknað:	ALM	Mælikvarði:	1:50
Yfirfarið:	SJ/NG	Dagsetning:	15.01.2024
Samþykkt:	Hákon Óm Ómarsson Kl. 300577-3189	Teikn.nr.:	P1-101
Áritun hönnunarsjóra:	Andri Ingólfsson Kl. 070388-3089	Utgáfa:	1
Utgáfa / Dagsetning aðalappdráttar:			